

KittyTech®

Inteligentna kuweta dla kota **LuxPurr**

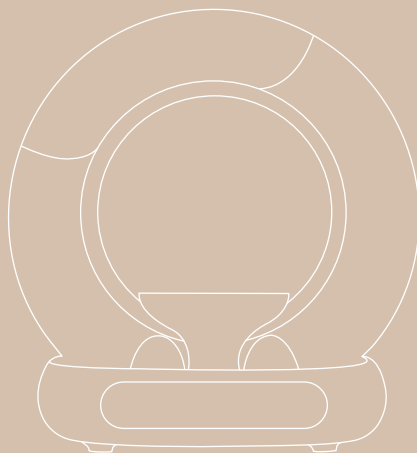

Instrukcja obsługi | KT21001AW-G

Przygotuj urządzenie

- Umieść urządzenie na stabilnym i płaskim podłożu.
- Wsyp żwirek do maksymalnego poziomu oznaczonego linią „MAX”.
- Włącz urządzenie i poczekaj, aż zakończy się automatyczna kalibracja. Urządzenie jest gotowe do użycia przez kota.



Spis Treści

I	MONTAŻ I PIERWSZE URUCHOMIENIE	3
II	ŁĄCZENIE Z APLIKACJĄ 	7
III	INSTRUKCJA OBSŁUGI.....	11
IV	TRYB SAMODIAGNOSTYKI.....	28
V	NAJCZĘŚCIEJ ZADAWANE PYTANIA (FAQ).....	29
VI	SCHEMAT URZĄDZENIA.....	31
VII	WPROWADZENIE DO PANELU STEROWANIA.....	32
VIII	SCHEMAT OBWODU.....	33
IX	PARAMETRY I SPECYFIKACJA TECHNICZNA	34

OSTRZEŻENIA:

- Używaj urządzenia zgodnie z instrukcją.
- Używaj urządzenia wyłącznie w pomieszczeniach, nie ekspozuj urządzenia na bezpośrednie promieniowanie UV i trzymaj z dala od źródeł ognia.
- Umieść urządzenie na płaskiej i twardej powierzchni; nie kładź na nim żadnych przedmiotów.
- Kocięta ważące mniej niż 1kg oraz ciężarne i karmiące kotki nie powinny używać trybu automatycznego czyszczenia urządzenia.
- Odłącz przewód zasilający podczas przenoszenia, czyszczenia urządzenia lub długiej przerwy w jego użytkowaniu.
- Używaj oryginalnego zasilacza, aby uniknąć uszkodzenia urządzenia lub zagrożenia bezpieczeństwa.
- Dzieci mogą używać urządzenia tylko pod nadzorem osoby dorosłej.
- Nie naprawiaj urządzenia samodzielnie. W razie problemów z produktem skontaktuj się z działem obsługi klienta.
- Jeśli produkt nie działa poprawnie z innych nieznanymi powodów i nie możesz znaleźć rozwiązania w instrukcji, spróbuj ponownie uruchomić urządzenie.

I MONTAŻ I PIERWSZE URUCHOMIENIE

1 Rozpakowywanie:

Odwróć karton, aby przeciąć taśmę od spodu, a następnie odwróć karton z powrotem, aby unieść go pionowo.

2 Umieszczenie:

Umieść urządzenie na płaskiej powierzchni i upewnij się, że wszystkie cztery nóżki produktu mają kontakt z podłożem. Przedmioty o wysokości większej niż 5cm nie powinny być umieszczane w odległości 30cm przed urządzeniem, aby nie zakłócać działania czujnika ruchu.

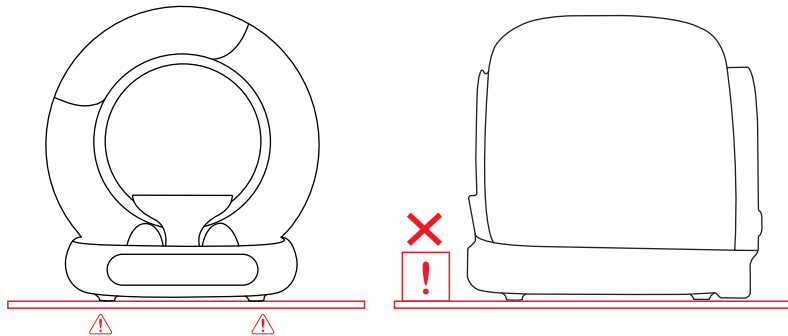

Uwaga:

- ✓ Wszystkie cztery nóżki urządzenia muszą znajdować się na stabilnej, płaskiej powierzchni!
- ✗ Nie umieszczaj urządzenia na miękkim podłożu.
- ✗ Nie umieszczaj przednich nóżek urządzenia na wycieraczkach na żwirach.

Zawartość zestawu:

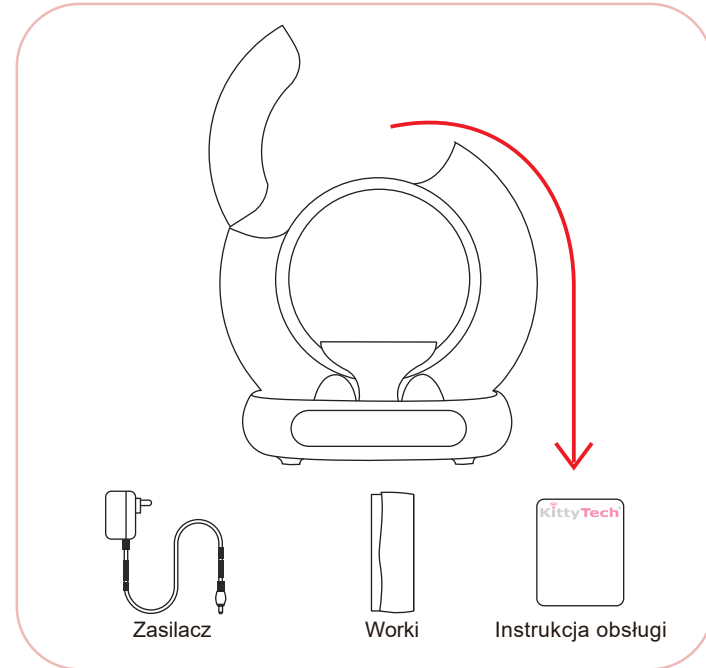

Uwaga:

Zwróć uwagę na metodę instalacji worków na śmieci lub zeskanuj kod QR na ostatniej stronie instrukcji, aby obejrzeć film instruktażowy.

3 Wsyp żwirek :

Upewnij się, że poziom żwirku znajduje się między oznaczonymi na dnie liniami MIN i MAX.

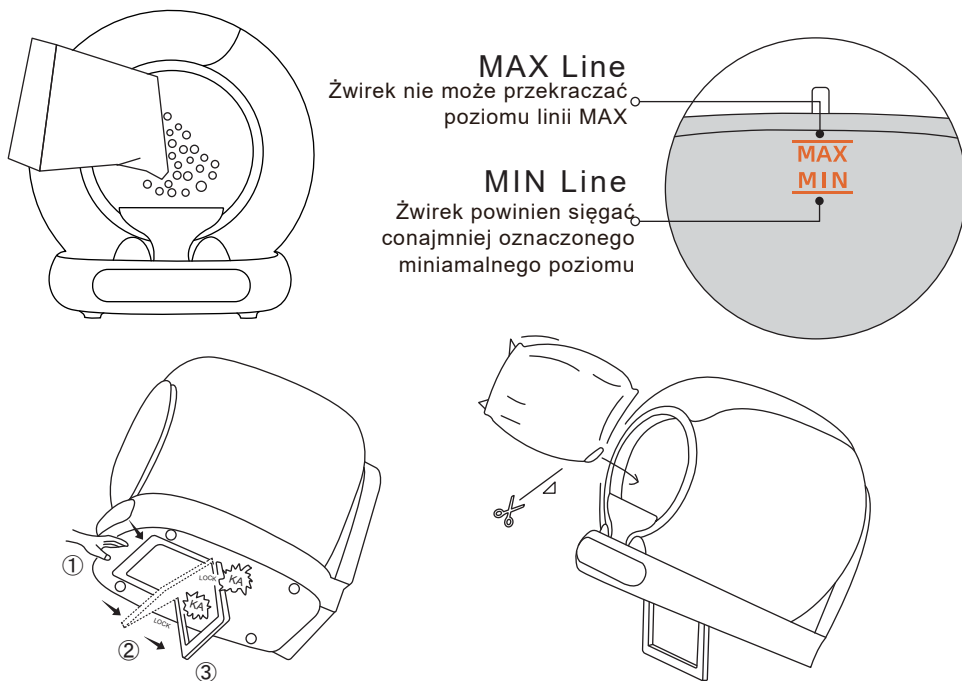

Aby wygodnie nasypać żwirku do kuwety, możesz użyć specjalnej, rozkładanej stopki znajdującej się pod kuwetą.

4 Aktywuj urządzenie :

- 1 Podłącz urządzenie za pomocą adaptera i poczekaj, aż przeprowadzi samodzielną kalibrację, może to zająć kilka minut. Po zakończeniu kalibracji urządzenie przejdzie w tryb automatyczny — nie ma potrzeby zmieniać ustawień programu.
- 2 Po opuszczeniu kuwety przez kota, urządzenie automatycznie usunie zbrylone odchody. Proces czyszczenia trwa 4 min.
- 3 Po zakończeniu czyszczenia, urządzenie automatycznie uruchomi funkcję neutralizacji zapachów.

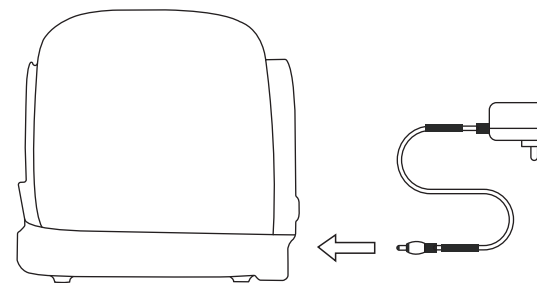

UWAGA:

- ✗ Nie podnoś, ani nie przesuwał urządzenia po jego podłączeniu do prądu (może to zakłócić kalibrację wagi)
- Jeśli umieścisz urządzenie w wąskim miejscu lub w pobliżu znajduje się źródło zakłóceń podczerwieni, kalibracja urządzenia może potrwać dłużej niż zwykle.
- Jeśli urządzenie wykryje, że przestrzeń nie jest odpowiednia dla czujnika podczerwieni, funkcja ta zostanie automatycznie wyłączona po zakończeniu kalibracji. System wykrywania wagi w urządzeniu przejmie ocenę obecności kota w środku.
- Podczas procesu czyszczenia wszystkie przyciski są zablokowane. Jeśli chcesz wykonać inne funkcje, poczekaj, aż czyszczenie się zakończy.

II ŁĄCZENIE Z APLIKACJĄ

1 Zainstaluj aplikację :

Pobierz aplikację **Tuya Smart** na swojego smartfona ze sklepu Google Play lub Appstore.



2 Połącz się z urządzeniem :

1 Upewnij się, że telefon jest połączony z siecią **WiFi** (2,4 GHz), a następnie włącz **Bluetooth** oraz udostępnianie **lokalizacji**.

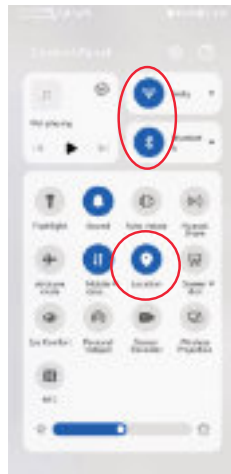

2 Przytrzymaj **przycisk "1"** na panelu urządzenia przez kilka sekund. Symbol **WiFi** **zacznie migać**, co oznacza, że urządzenie jest gotowe do połączenia.

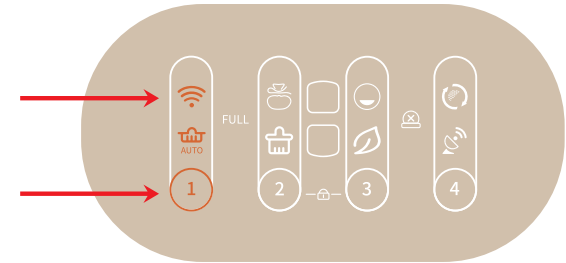

1 Otwórz aplikację **Tuya** na smartfonie, aby dodać urządzenie ręcznie lub zeskanować je automatycznie.

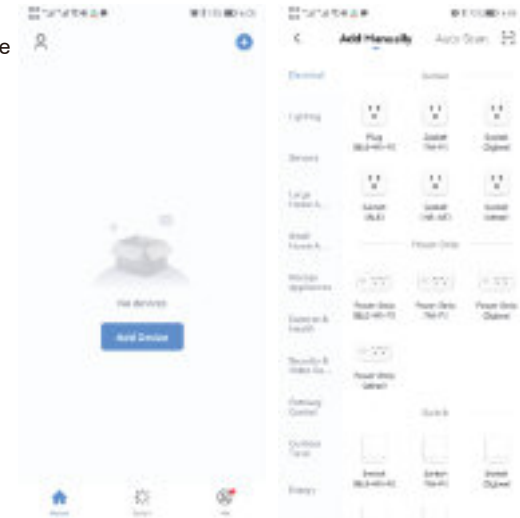

② Po pojawieniu się kuwety na wyświetlaczu kliknij przycisk **Dalej/Next**.

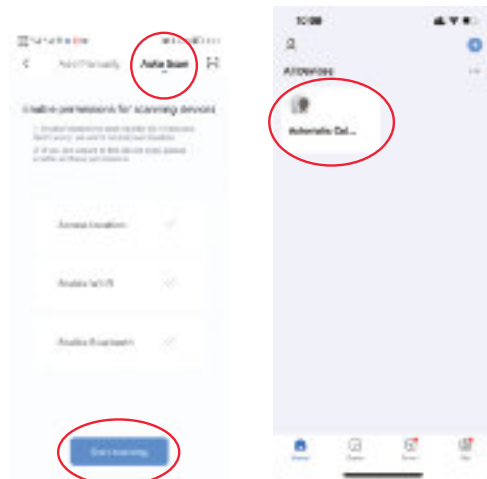

③ Następnie wybierz swoją sieć **WiFi** i wprowadź **hasło** do sieci.

Po wprowadzeniu hasła znowu kliknij przycisk **Dalej/Next**

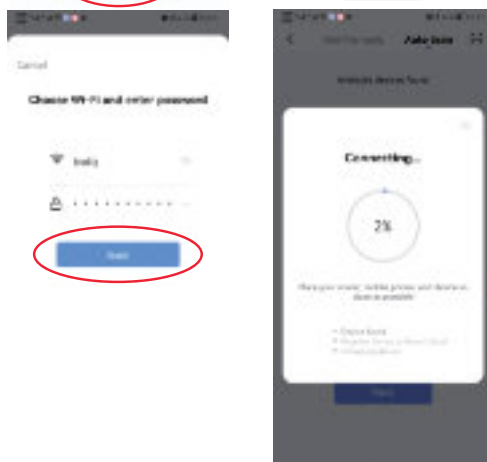

Teraz możesz sterować urządzeniem za pomocą aplikacji.

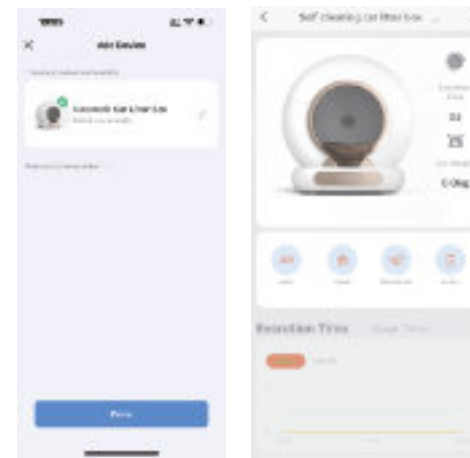

Jeśli konfiguracja sieci się nie powiodła lub pojawił się komunikat o przekroczeniu czasu, sprawdź następujące możliwości:

- ① Sprawdź czy WiFi, Bluetooth i lokalizacja są włączone.
- ② Sprawdź czy sieć WiFi działa na paśmie 2,4 GHz i czy telefon jest połączony z siecią WiFi w paśmie 2,4 GHz? (Urządzenie nie rozpoznaje sieci w paśmie 5 GHz).
- ③ Sprawdź, czy przytrzymujesz przycisk WiFi na kuwecie wystarczająco długo (ikona WiFi musi zacząć migać)
- ④ Sprawdź, czy sieć WiFi w domu działa poprawnie (czy inne urządzenia mogą korzystać z sieci bez problemów).
- ⑤ Upewnij się, że poprawnie wpisujesz hasło do sieci WiFi.
- ⑥ Upewnij się, że sygnał WiFi jest wystarczająco silny. Jeśli nie, przesuń urządzenie bliżej routera i spróbuj połączyć je ponownie.
- ⑦ Sprawdź, czy do sieci nie jest podłączonych za wiele urządzeń bezprzewodowych.
- ⑧ W przypadku routerów dwupasmowych, sieć nie może być skonfigurowana bezpośrednio. Użytkownicy muszą oddzielić pasma 2,4 GHz i 5 GHz w ustawieniach routera, a następnie wybrać pasmo 2,4 GHz do konfiguracji sieci.

III INSTRUKCJA OBSŁUGI

Automatyczny tryb czyszczenia

Aby włączyć tryb automatycznego czyszczenia naciśnij na kuwecie przycisk ① lub przycisk "AUTO" w aplikacji. Na panelu sterowania kuwety powinna zaświecić się ikona .

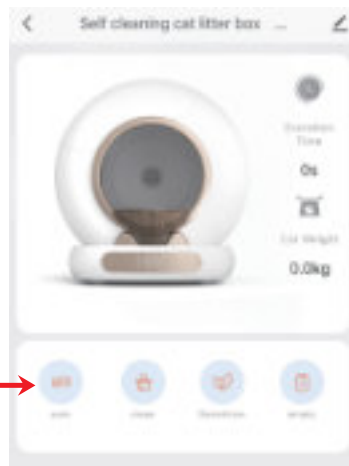
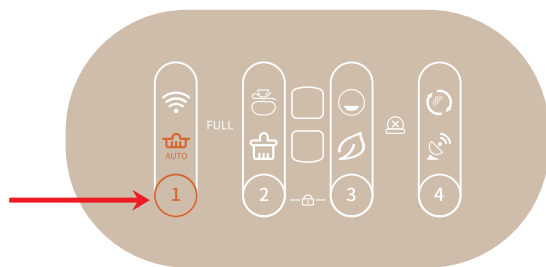

Tutaj ustawisz czas "oczekiwania na czyszczenie"

Tutaj ustawisz czas "przerwy między czyszczeniami"



Tryb automatyczny

- ① Po podłączeniu urządzenia i zakończeniu procesu autokalibracji oraz resetu, tryb automatycznego czyszczenia zostanie automatycznie uruchomiony. Jeśli wyłączyłeś ten tryb, ale chcesz go ponownie włączyć, zrobisz to naciskając przycisk "1" na panelu sterowania kuwety lub przycisk "AUTO" w aplikacji.
- ② Jeśli używasz żwirku, który szybko się zbryla, możesz dostosować w aplikacji czas „oczekiwania na czyszczenie”, aby oczyścić żwirek jak najszybciej i zminimalizować przykry zapach. W przypadku domu z wieloma kotami możesz dostosować w aplikacji „przerwę między czyszczeniami”, aby uniknąć wielokrotnego, nieskutecznego czyszczenia urządzenia.
- ③ Jeśli kot przebywa w kuwecie przez więcej niż 10 sekund, urządzenie rozpozna jego zachowanie jako korzystanie z kuwety. Po opuszczeniu kuwety przez kota i odczekaniu trzech minut (3 minuty to domyślny czas "oczekiwania na czyszczenie" - możesz go wydłużyć lub skrócić w zależności od szybkości zbrylania się żwirku, którego używasz) zostanie uruchomiona procedura automatycznego czyszczenia.
- ④ Jeśli przycisk w aplikacji tymczasowo nie działa, nie można go włączyć/wyłączyć, ani zsynchronizować z panelem urządzenia, sprawdź stan sieci, skonfiguruj sieć ponownie lub kliknij odpowiedni przycisk w aplikacji jeszcze raz, powtarzając próbę raz lub dwa razy.

! Kiedy Twój kot ma problemy trawienne (biegunkę) wydłuż **czas oczekiwania na czyszczenie** w aplikacji, aby umożliwić żwirкови odpowiedni czas na zbrylenie się i zredukowanie zanieczyszczenia kuwety.

Po każdym ponownym uruchomieniu (odłączenie i podłączenie do prądu) urządzenia czas "oczekiwania na czyszczenie" oraz czas "przerwy między czyszczeniami" resetuje się do ustawień fabrycznych. Pamiętaj, aby w razie potrzeby, ustawić ich odpowiedni czas po każdym czyszczeniu kuwety.

Przycisk jednorazowego czyszczenia

Aby doraźnie wyczyścić kuwetę, naciśnij na kuwecie przycisk ② lub przycisk "CLEAN" w aplikacji.

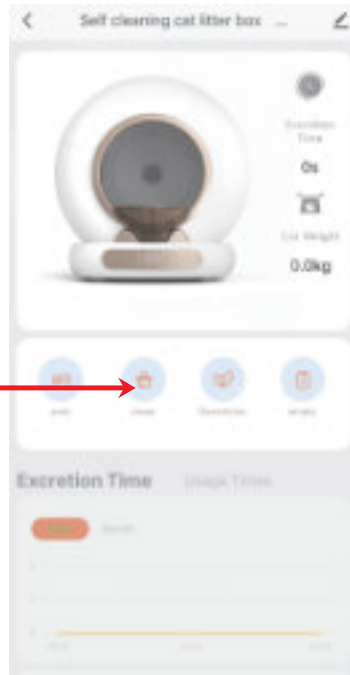
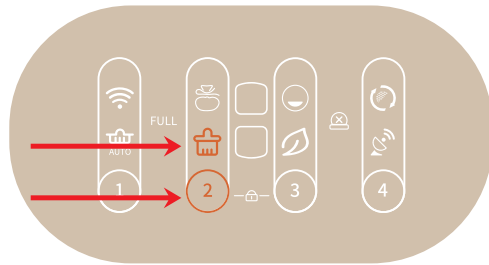



Czyszczenie

① Podczas procesu czyszczenia wszystkie przyciski są zablokowane. Jeśli chcesz wykonać inne funkcje, poczekaj, aż proces czyszczenia zostanie zakończony.

Uzupełnianie żwirku

Jeżeli chcesz dosypać żwirku do urządzenia, zrób to na jeden z poniższych sposobów. Dzięki temu waga w urządzeniu odpowiednio się skalibruje.

Metoda 1

W trybie "Auto", jeśli dodasz więcej niż 1 kg żwirku, ikona "Auto" zacznie migać. Po upływie czasu oczekiwania na czyszczenie żwirek zostanie automatycznie wyrównany, a waga skalibrowana. Możesz również przyspieszyć ten proces przyciskając przez 3 sekundy przycisk  (aż ikona  się zapali). Żwirek zostanie wyrównany (aby żwirek układał się równo na dnie, możesz użyć narzędzia do wyrównywania żwirku w aplikacji), a waga skalibrowana natychmiast.

Metoda 2

Wyłącz urządzenie, dodaj żwirek, a następnie włącz je ponownie.

Rekomendowane rodzaje żwirku:

- Żwirek bentonitowy
- Żwirek mineralny
- Żwirek tofu (średnica nie większa niż 2,5 mm, długość nie większa niż 15 mm)

Żwirki, które nie są zalecane:

- Żwirek kryształowy (silikatowy) – nie zbryla się odpowiednio, co powoduje trudności w czyszczeniu wewnętrznych ścian kuwety.
- Żwirek tofu o długości powyżej 15 mm – może blokować sito
- Żwirek o niskiej gęstości (np. żwirek drewniany lub z aktywnego węgla) – jego waga utrudnia przejście przez sito, co może prowadzić do blokad.



Maszyna nie zatrzyma się podczas wyrównywania żwirku, nawet jeśli w tym momencie kot wejdzie do kuwety. Jednak nie ma powodu do obaw – maszyna porusza się jedynie pod niewielkim kątem, co nie stanowi zagrożenia dla kota. Opcja korekcy powierzchni żwirku dostępna jest w aplikacji. Możesz ustawić nachylenie powierzchni żwirku:

Poziom 0: żwirek jest przechylony skrajnie w prawo.

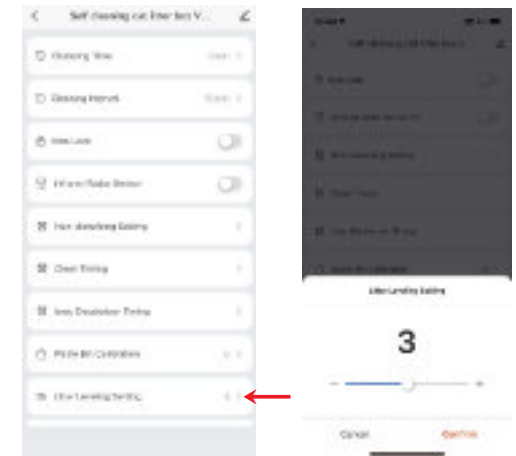
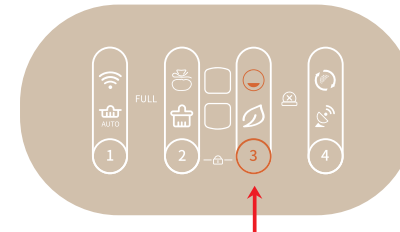
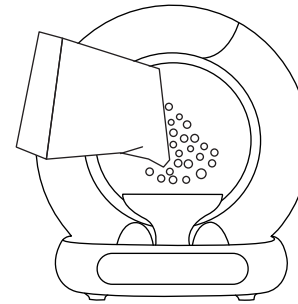
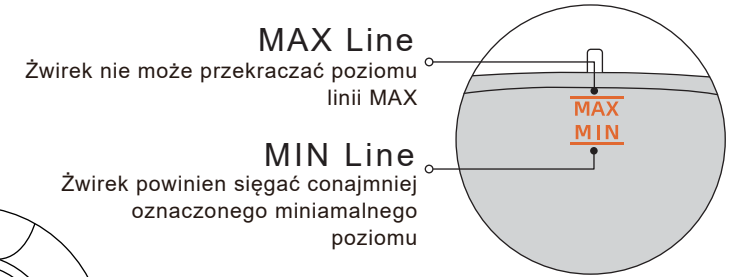
Poziom 6: żwirek jest przechylony skrajnie w lewo.



Wymiana żwirku

- 1 Upewnij się, że poziom pozostałego żwirku znajduje się w pobliżu linii MIN, aby zapobiec przepełnieniu podczas obracania pojemnika.
- 2 Naciśnij i przytrzymaj na kuwecie przycisk  przez kilka sekund lub przycisk "empty" w aplikacji, aby uruchomić procedurę wymiany żwirku (na panelu kuwety zapali się ikona ). Pojemnik na odpady zacznie obracać się zgodnie z ruchem wskazówek zegara. Proces ten potrwa około kilku minut – poczekaj cierpliwie, aż urządzenie zakończy wymianę automatycznie.
- 3 Po zakończeniu procesu wymień worki z ekskrementami na nowe.

Jeśli ilość żwirku w kuwecie zbliża się lub przekracza linię MAX na gumowej tacce, skorzystanie z funkcji wymiany może skutkować pozostawieniem części żwirku w urządzeniu.

Jeśli przypadkowo uruchomisz funkcję wymiany żwirku lub okaże się, że nie masz nowego worka na odpady, możesz anulować proces. W tym celu naciśnij przycisk „4” ponownie przez kilka sekund – urządzenie automatycznie powróci do pierwotnej pozycji.

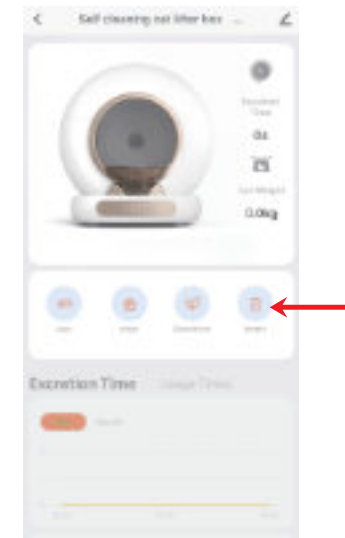
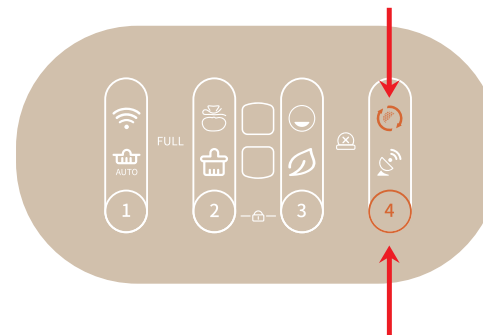

Usuwanie zapachu

- Aby ręcznie włączyć mechanizm usuwania zapachów naciśnij na panelu kuwety przycisk **3** lub w aplikacji "Deodorizer" (na kuwecie zapali się ikona ).
- Możesz ustawić również harmonogram czasowy dla funkcji usuwania zapachów w aplikacji.
- Urządzenie automatycznie aktywuje funkcję usuwania zapachów po każdym czyszczeniu i trwa ona 30 minut.

Mechanizm usuwania zapachów automatycznie przerywa pracę, gdy kot wejdzie do kuwety, aby nie przeszkadzać zwierzęciu.

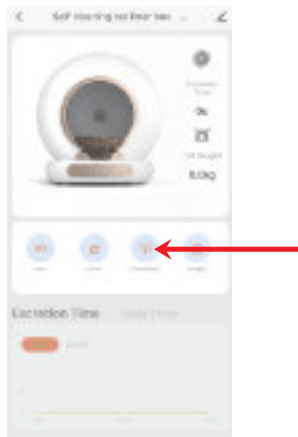
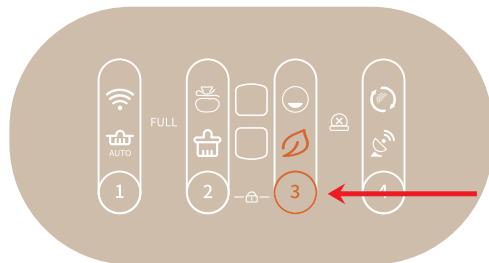

Wymiana worka na ekskrementy

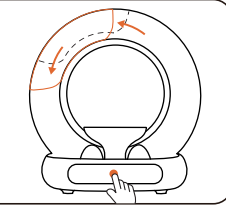
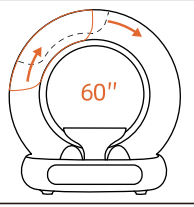
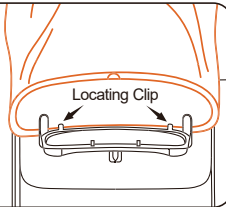
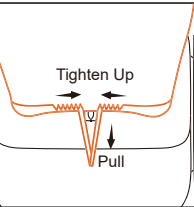
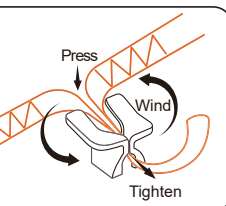
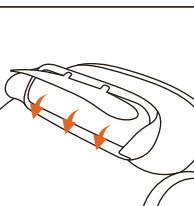
- 1 Naciśnij na panelu kuwety przycisk "2" i przytrzymaj go przez kilka sekund. Kosz na ekskrementy zmieni swoje położenie, co umożliwi łatwy dostęp do worka. Otwórz klapę i wyjmij zużyty worek na śmieci. 
- 2 Kosz na ekskrementy wróci do swojego pierwotnego położenia po 60 sekundach. Jeżeli w tym czasie nie zdążysz założyć nowego worka, dokończ ten proces w pierwotnym położeniu. 
- 3 Umieść nowy worek na śmieci w koszu. Zwróć uwagę na zaczepy (oznaczony jako "Locating Clip"), które służą do zamocowania worka. Dolna część worka powinna "wejść" pod zaczepy. 
- 4 Owiń górną część worka wokół zewnętrznej ramy kosza. Pociągnij za taśmę worka, aby dobrze go napiąć. Powinien ciasno przylegać do ramy. 
- 5 Wciśnij sznurek do specjalnego otworu i owiń go wokół haczyka, a następnie znowu wciśnij do otworu. 
- 6 Sprawdź, czy drzwiczki kosza otwierają się i zamykają prawidłowo. Upewnij się, że tył worka nie jest przytrzaśnięty przez pokrywę kosza. 

Na stronie 35 znajdziesz szczegółową instrukcję zakładania worka wraz ze zdjęciami.



Komunikat o zapełnieniu worka **FULL**

- Sygnał **FULL** jest wartością orientacyjną. Przy użyciu różnych rodzajów żwirku dla kotów, jego objętość, gęstość i płynność wpłyną na ocenę sygnału. W aplikacji możesz dostosować opóźnienie sygnału "FULL" według własnych potrzeb. Wartość domyślna to 0 (jest jeszcze trochę miejsca w worku na śmieci), a maksymalną wartość można dostosować do 15. Podwyższanie wartości sygnału w aplikacji, będzie powodowało "zwiększenie pojemności" worka na ekskrementy.
- Orientacyjny czas wymiany worka na ekskrementy przy jednym kocie to 15 dni, przy dwóch kotach - 10 dni, a przy trzech kotach jest to 5 dni. Jednak rzeczywisty czas może się różnić w zależności od wielu czynników, takich jak rodzaj żwirku, ilość oddawanego przez koty moczu i kału oraz temperatury w pomieszczeniu. Dostosuj wymianę worka odpowiednio do warunków.

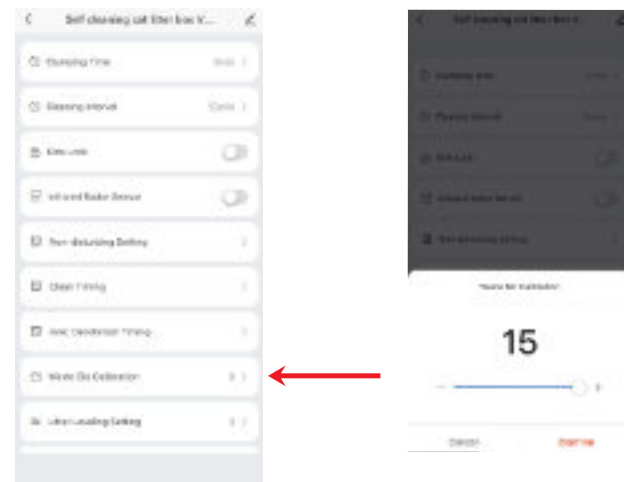

Mycie urządzenia

1 Odłącz urządzenie od prądu!

2 Zdemontuj przedni panel oraz sito.

3 **KONIECZNIE** zdemontuj silikonowe dno! Jeżeli nie zostanie wyciągnięte przed myciem bębna, może się odkształcić i w efekcie źle układać się w bębnie.

4 Odepnij klamrę zabezpieczającą bęben i wyciągnij go podnosząc w górę.

5 Umyj bęben, przedni panel, silikonowe dno oraz sito ciepłą wodą z płynem do naczyń lub mydłem.

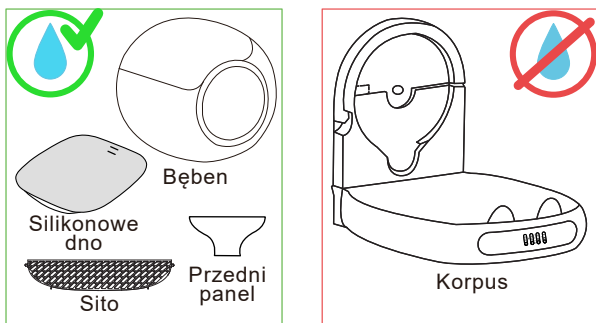

Pod żadnym pozorem nie myj korpusu urządzenia!

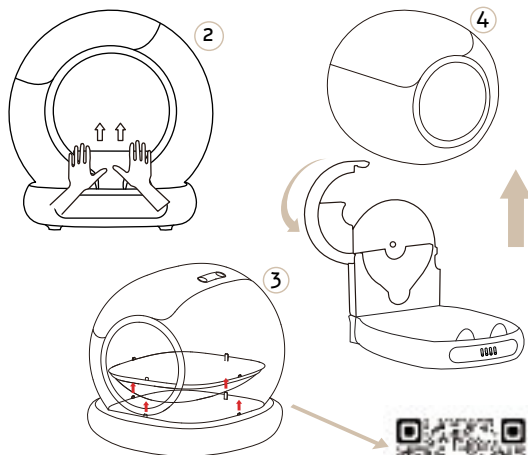

Zeskanuj kod, aby zobaczyć film instruktażowy demontażu i montażu sita oraz dna.

Blokowanie panelu sterowania 2-3

Jeżeli masz w domu małe dzieci lub Twojemu kotu zdarza się wciskać przyciski na panelu sterowania podczas korzystania z kuwety, możesz zablokować panel. Aby to zrobić, naciśnij i przytrzymaj przyciski 2+3 na panelu kuwety lub włącz funkcję "kids lock" w aplikacji.

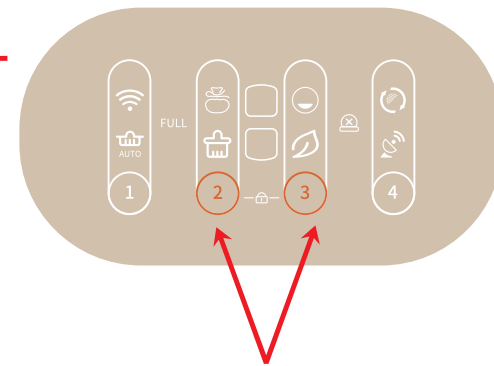
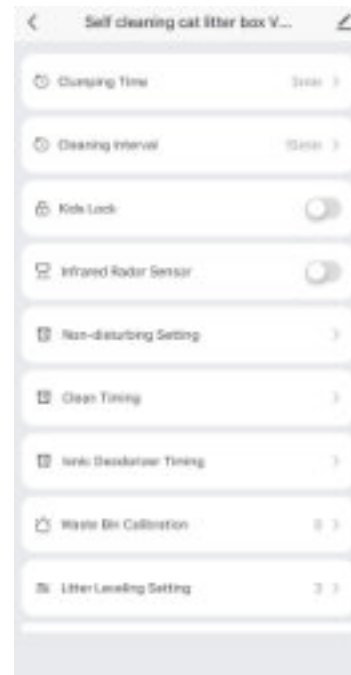

Czujnik ruchu

Kuweta posiada czujnik podczerwieni, który wykrywa ruch przed kuwetą. Jeżeli w miejscu, w którym stoi Twoja kuweta jest duży "ruch", zalecamy wyłączyć czujnik, aby uniknąć niepotrzebnego uruchamiania cyklu czyszczenia. Podczas automatycznej kalibracji, kuweta "sama zdecyduje", czy otoczenie jest odpowiednio przystosowane do używania w nim czujnika podczerwieni. Jeśli kuweta jest ustawiona np. blisko ściany, kuweta automatycznie wyłączy czujnik w trakcie procesu kalibracji.

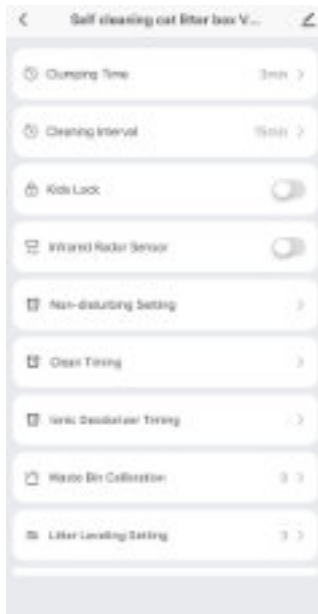

Aby wyłączyć czujnik ruchu samodzielnie, należy nacisnąć na panelu kuwety przycisk ④ (nie przytrzymuj go, tylko krótko naciśnij, przytrzymanie przycisku wywoła proces wymiany żwirku w kuwecie) lub wyłączyć tę funkcję w aplikacji suwakiem "Infrared radar sensor off". Po wyłączeniu czujnika ikona  na panelu kuwety przestanie świecić.



Harmonogramy czasowe

• Sleep mode

Jeżeli nie chcesz, aby kuweta przeprowadzała cykl czyszczenia np. podczas Twojego snu, możesz w aplikacji ustawić godziny, w których mimo wizyty kota w środku, kuweta nie będzie uruchamiać cyklu czyszczenia.

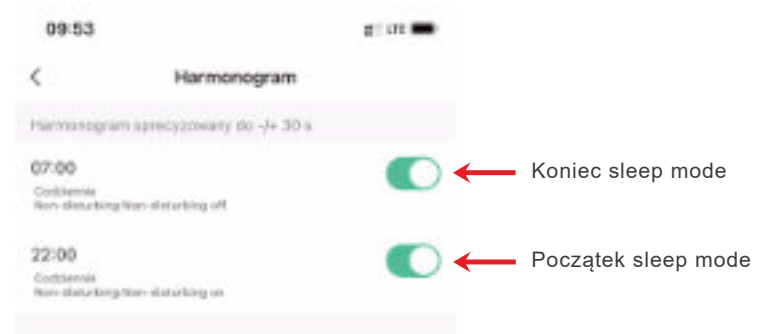
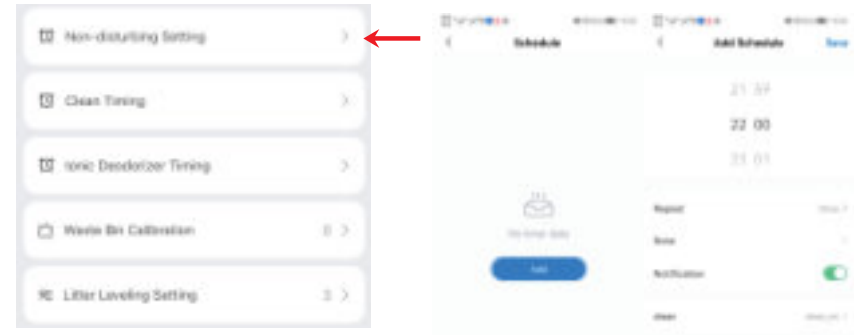

- Harmonogram czyszczenia



Jeżeli nie chcesz korzystać z automatycznego trybu czyszczenia, możesz ustawić w aplikacji swój własny harmonogram czyszczenia. Ustaw dogodnie dla siebie godziny w danych dniach.

- Harmonogram usuwania zapachów



Działa na tej samej zasadzie co Harmonogram czyszczenia. Ustaw dogodnie dla siebie godziny w danych dniach (w aplikacji).

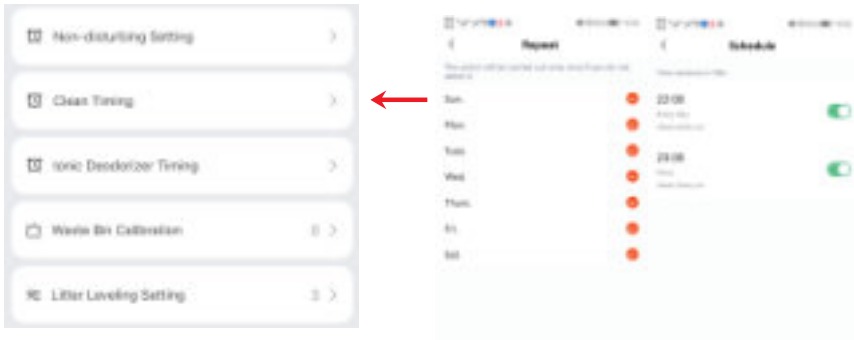

IV TRYB SAMODIAGNOSTYKI

- 1 Włącz urządzenie i szybko kilka razy kliknij przycisk "3". To uruchomi tryb diagnostyczny.
- 2 Sprawdź każdy przycisk: Jeśli wszystkie działają, płytka PCB jest prawdopodobnie w porządku.
- 3 Naciśnij urządzenie od góry siłą większą niż 1 kg, aby sprawdzić, czy miga wskaźnik "Pełny". Jeśli miga, czujnik wagi jest sprawny.
- 4 Sprawdź pozostałe ikony: Jeśli świecą się, odpowiednie elementy (silnik, Wi-Fi) są sprawne.
- 5 Zakryj czujnik podczerwieni znajdujący się na panelu sterującym, jeśli miga ikona "Auto", czujnik jest sprawny.
- 6 Po zakończeniu diagnostyki, ponownie uruchom urządzenie.

V NAJCZĘŚCIEJ ZADAWANE PYTANIA (FAQ)

- Dlaczego aplikacja pokazuje błąd silnika/dlaczego świeci się kontrolka usterki na panelu urządzenia/dlaczego urządzenie cały czas przeprowadza autodiagnostykę?

Jeśli autodiagnostyka trwa dłużej niż 15 minut, to oznacza, że wystąpił błąd. Może to być spowodowane nieprawidłowym montażem bębna lub obecnością ciała obcych blokujących ruchomy element. Odepnij klamrę zabezpieczającą bęben i wyciągnij go podnosząc w górę. Sprawdź czy wszystko jest w porządku i zamknij klamrę zgodnie z instrukcją.

- Dlaczego urządzenie obraca się chwilę wstecz przed zakończeniem pełnego obrotu?

Aby zaoszczędzić żwirek i zwiększyć pojemność zbiornika na odpady.

- Dlaczego odchody nie dostają się do pojemnika na odpady?

Drzwiczki mogą być zablokowane przez żwirek lub worek na śmieci. Proszę sprawdzić, czy wejście do pojemnika na odpady można swobodnie otworzyć i zamknąć (zaleca się sprawdzać po każdej wymianie worka).

- Jakiego rodzaju żwirku dla kota powinienem używać?

Preferowany jest żwirek bentonitowy, mineralny oraz tofu.

- Dlaczego po użyciu funkcji "Wymień żwirek" w pojemniku pozostaje trochę żwirku?

Może to być spowodowane dwoma rzeczami: za mało miejsca w worku na ekskrementy lub w kuwecie znajdowało się za dużo żwirku. Możesz wymienić worek i uruchomić funkcję wymiany żwirku ponownie lub zdemontować silikonowe dno i ręcznie wsypać resztkę żwirku do worka.

- Dlaczego żwirek wysypuje się z otworu pojemnika na śmieci podczas wymiany worka?

Przytrzymaj przycisk ② na panelu kuwety przez 2 sekundy. Pojemnik na żwirek obróci się o 90 stopni w lewo, dzięki czemu otwór worka będzie skierowany do góry podczas wymiany.

- Dlaczego dane dotyczące wagi są nieprawidłowe?

Przytrzymaj przycisk ③ na panelu kuwety przez 2 sekundy, aby wyrównać powierzchnię żwirku i skalibrować wagę. Upewnij się również, że urządzenie stoi na płaskiej i stabilnej powierzchni. Kot, który nie wchodzi całkowicie do kuwety lub pozostaje w niej zbyt krótko, może również powodować nieprawidłowe pomiary. Jeśli kot wejdzie do kuwety podczas pracy, wynik pomiaru również będzie nieprecyzyjny.

- Dlaczego dane dotyczące wagi są nieprawidłowe?

Urządzenie nie zatrzyma się podczas wyrównywania żwirku i kalibracji wagi. Jednak bezpieczna konstrukcja urządzenia oraz ograniczony kąt obrotu ($\pm 45^\circ$) zapewniają, że kot może wejść do środka bez ryzyka.

Jeśli masz jakiegokolwiek inne pytania dotyczące urządzenia, skontaktuj się z producentem lub sprzedawcą.

VI SCHEMAT URZĄDZENIA

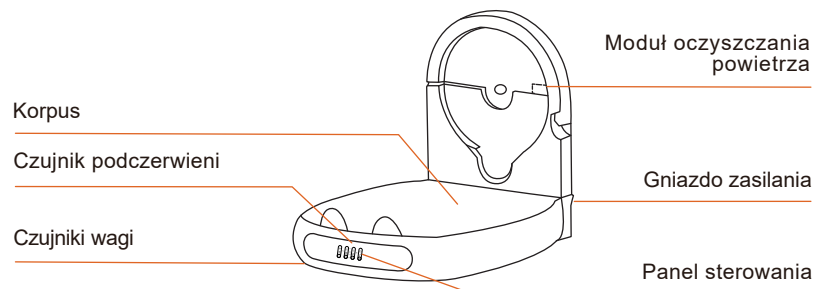
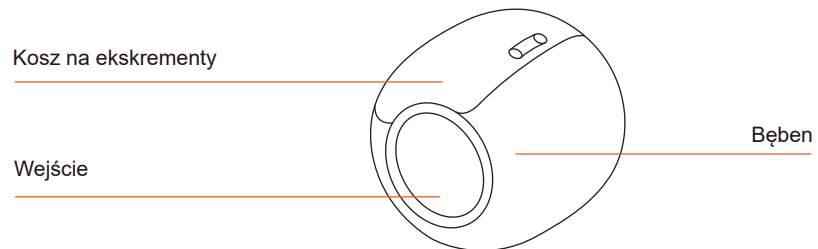

VII WPROWADZENIE DO PANELU STEROWANIA

	Funkcja	Operacja na panelu	Proces
Przyciski	Jednorazowe czyszczenie	Naciśnij przycisk "2"	Urządzenie natychmiast wykonuje jednorazowy cykl czyszczenia.
	Wymiana żwirku	Przytrzymaj przycisk "4"	Urządzenie pozbywa się całego żwirku z bębna, przesypując je do worka.
	Tryb auto	Naciśnij przycisk "1"	Urządzenie przechodzi w tryb automatycznego czyszczenia.
	Usuwanie zapachu	Naciśnij przycisk "3"	Urządzenie natychmiast rozpoczyna cykl oczyszczania powietrza.
	Łączenie z siecią	Przytrzymaj przycisk "1"	Urządzenie rozpoczyna proces łączenia się z siecią.
	Wyrównywanie żwirku	Przytrzymaj przycisk "3"	Urządzenie natychmiast rozpoczyna proces wyrównywania żwirku i kalibracji wagi.
	Wymiana worka	Przytrzymaj przycisk "2"	Urządzenie wchodzi w tryb wymiany worka na 60 sekund.
	Zablokuj/odblokuj panel	Przytrzymaj przycisk "2" + "3"	Zablokowanie/odblokowanie panelu sterowania.
Ikony	Ikona błędu	Świeci	Bęben jest niezamontowany w korpusie lub jest źle zamontowany.
	Ikona WiFi	Świeci	Urządzenie jest połączone z siecią WiFi
		Miga	Urządzenie łączy się z siecią.
		Nie świeci	Urządzenie nie jest połączone z siecią.
Ikona pełnego worka	Świeci	Urządzenie sygnalizuje przepelnienie worka na ekskrementy.	

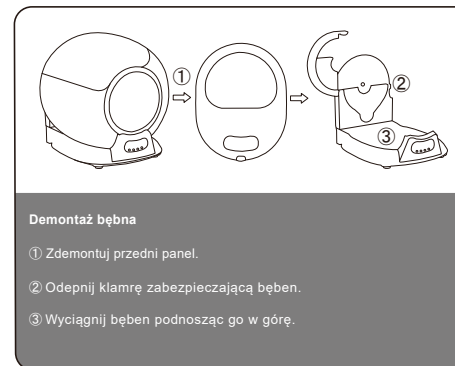

VIII SCHEMAT OBWODU

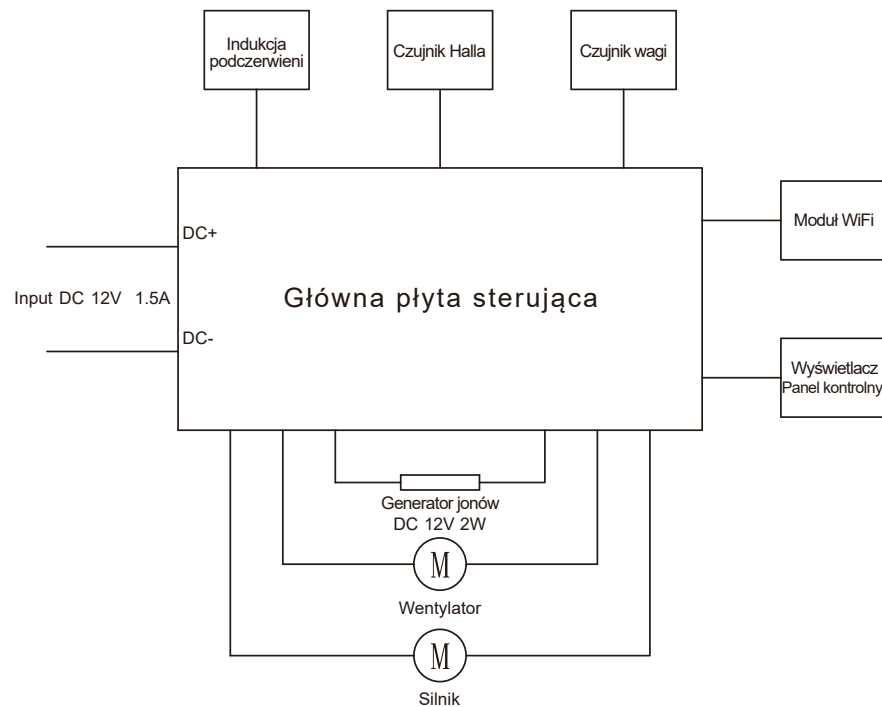

IX PARAMETRY I SPECYFIKACJA TECHNICZNA

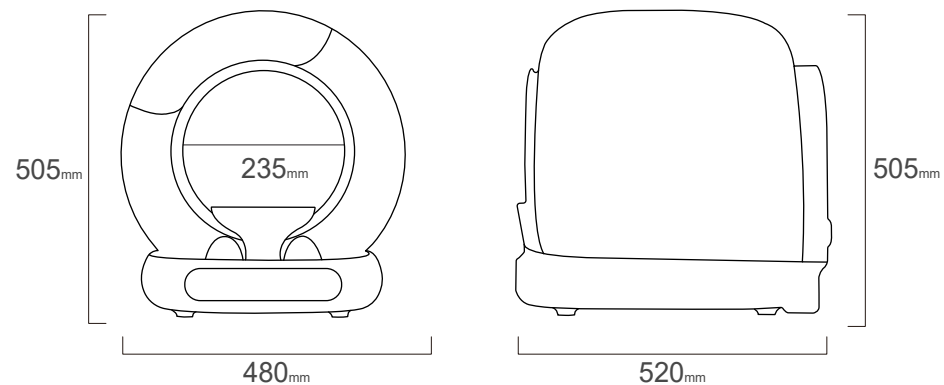

Product Name	Product Model	Whole Machine Size
PurrLux	KT21001AW-G	480(W)×520(D)×505(H)mm
Rated Voltage	Rated Power	Urządzenie stworzone i przeznaczone dla kotłów domowych
DC12V	≤18W	

Szczegółowa instrukcja wymiany worka na ekskrementy



1. Naciśnij na panelu kuwety przycisk "2" i przytrzymaj go przez kilka sekund.



2. Otwórz pokrywę kosza.



3. Wsuń worek pod plastikowe zaczepy!



4. Pociągnij za taśmy, aby napiąć worek wokół ramy kosza.



5. Przełóż sznurek przez specjalny otwór.

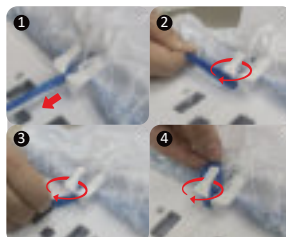

6. Owiń sznurek wokół jednego kółka i zawiąż. (NIE zawiązuj na dwóch kółkach)